



# ПРОИЗВОДСТВО СЕЛЬСКОХОЗЯЙСТВЕННОЙ ТЕХНИКИ В РОССИИ: ТЕНДЕНЦИИ И ПОТЕНЦИАЛ

МОСКВА  
2016



## Производство российских сельхозмашин и доля на рынке

Динамика российского рынка сельхозтехники, млрд.

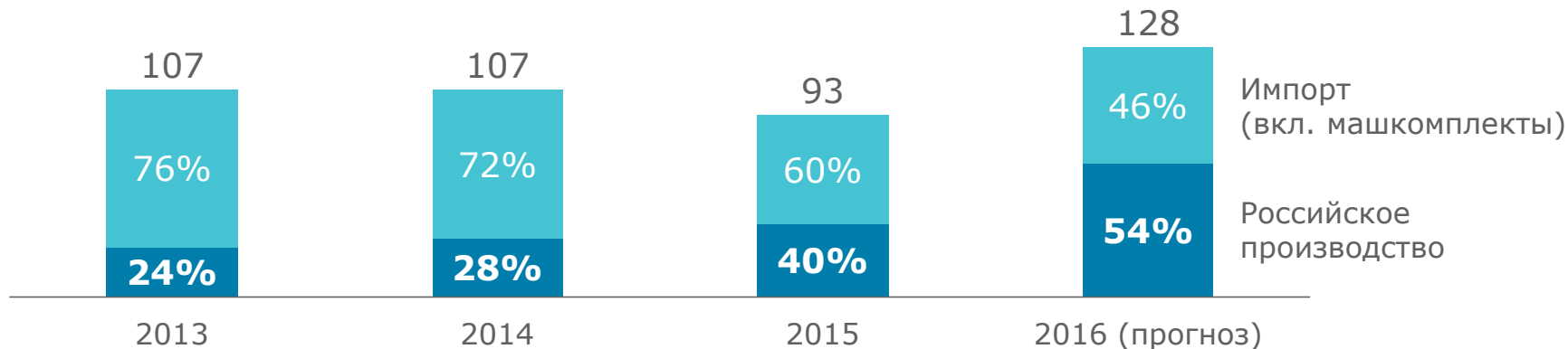

Вид техники	2014	2015	изм., %	8 мес.		
				2015	2016	изм., %
Полноприводные тракторы	652	1 335	<b>в 2,0 р.</b>	759	1 357	<b>+79</b>
Самоходные комбайны	3 667	3 967	<b>+8</b>	2 942	3 980	<b>+35</b>
Посевная техника	1 203	2 536	<b>+111</b>	1 648	1 916	<b>+16</b>
Техника для химзащиты и внесения удобрений	695	964	<b>+39</b>	872	1 081	<b>+24</b>
Почвообрабатывающая техника	6 830	8 637	<b>+26</b>	8 038	10 800	<b>+34</b>
Техника для послеуборочной обработки урожая	3 339	3 508	<b>+5</b>	3 960	4 686	<b>+18</b>
Техника и оборудование для животноводства	10 732	11 236	<b>+5</b>	16 416	17 920	<b>+9</b>



# Качество, технический прогресс, сервис

## AGRO SALON 2016

### 5-D система очистки

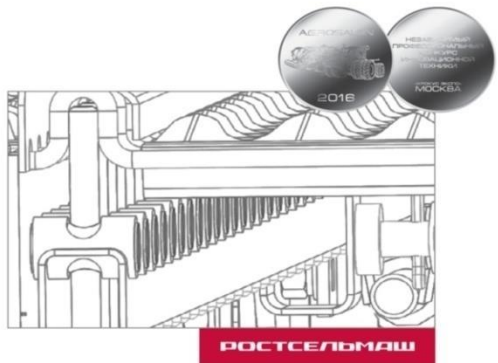

### Опрыскиватель-разбрасыватель



### Посевной культиватор



### Посевной комплекс



### Селекционная сеялка



### Двухсекционный бункер-перегрузчик





# Рост экономических показателей в отрасли

ЧИСЛЕННОСТЬ, чел.

СР. МЕСЯЧНАЯ ЗАРПЛАТА, тыс. руб.

НАЛОГИ, млрд. руб.

**2014 – 2015 годы**

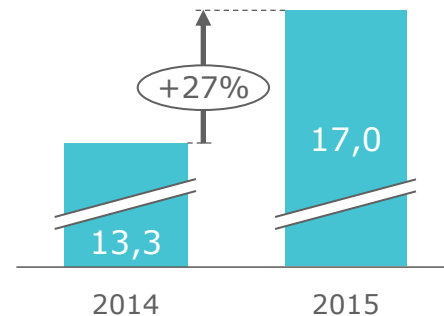
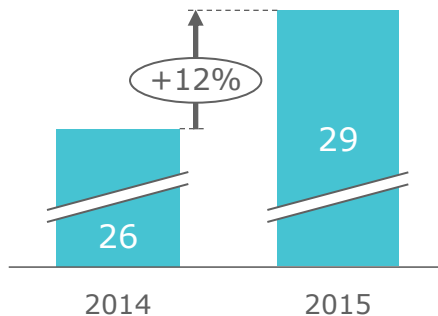
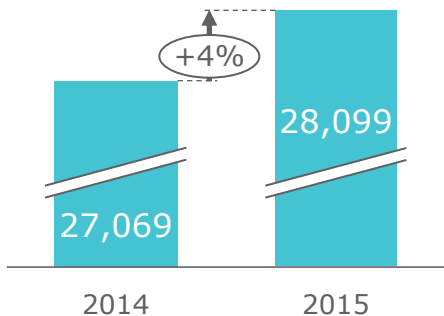

**январь-август 2015-2016 годов**

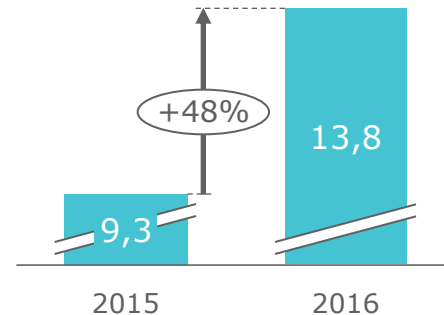
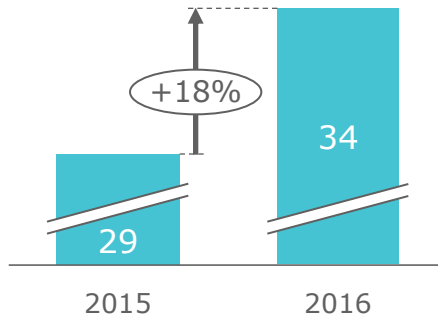
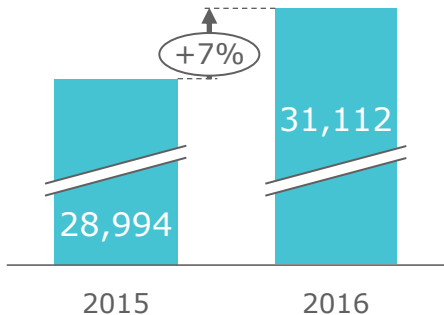



# Необходимый объем финансирования по Постановлению № 1432

Объем субсидий по Постановлению № 1432, млрд. рублей

**2016 год (ФАКТ)**

**2017 год (ПРОГНОЗ\*)**

**ВЫДЕЛЕНО**

**ПРОДАНО**

**НУЖНО!**

**ВЫДЕЛЕНО**

**ПРОГНОЗ**

**НУЖНО!**

9,9

9,9

5,1

15,0

1,96

5,1

21,0

26,1

Выделено  
в ФБ

В рамках  
бюджета

Сверх  
бюджета

Требуемый  
объем  
фин-я

Предусмотр.  
в Госпрогр.  
развития с/х

Перенос  
с 2016 г.

Прогноз  
реализации

Требуемый  
объем  
фин-я



# Экспорт российской сельхозтехники: тенденции и меры

## Действующие меры поддержки:

1. Субсидирование расходов на транспортировку и омологацию – *действует с 09.2016 г.*
2. Поддержка участия в выставках за рубежом – *действует с 2013 г.*

## **РЕЗУЛЬТАТ:** динамика экспорта сельхозтехники в январе-августе 2014-2016 гг.

### ЭКСПОРТ ВСЕГО, млн. руб.



### ТРАКТОРЫ, шт.

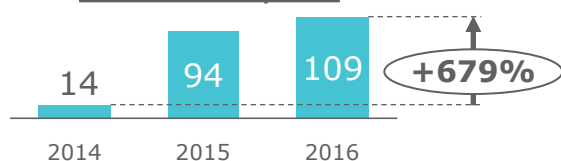

### УБОРОЧНАЯ ТЕХНИКА, шт.

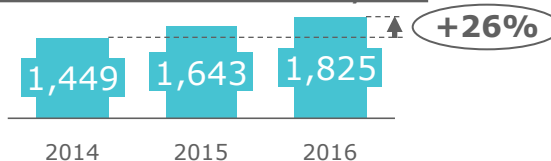

### ДР. ТЕХНИКА\*, млн.

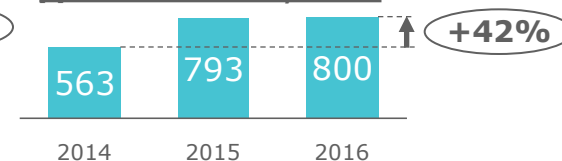

## Необходимые/дополнительные меры поддержки:

1. Выплата премии при экспорте
2. Экспортный лизинг
3. Субсидирование ставки Росэксимбанка
4. Программа продвижения российских машин на внешние рынки



# Научные исследования и опытно-конструкторские разработки

Текущие проекты, получающие государственную поддержку:

Высоко-  
производительный  
кормоуборочный  
комбайн

Трактор 3-4 кл.  
мощности с  
шарнирной рамой

Трактор 3 кл.  
мощности с  
классической  
компановкой

Современный  
производительный  
пресс-подборщик

Перспективные проекты для реализации в среднесрочной перспективе:

## Наименование проекта

Стоимость, млн.  
руб.

Разработка и освоение производства линеек адаптеров для ЗУК и КУК

**434**

Разработка универсального комплекса кормоуборочных машин для высокоэффективной заготовки зеленых кормов в условиях мелких и средних животноводческих хозяйств

**250**

Интеллектуальная система интеграции технологических процессов уборочных машин и оперативных процессов по управлению агропредприятиями

**1 000**

Изготовление импортозамещающих гидростатических трансмиссий для колесных и гусеничных комбайнов и сельхозмашин

**100**

Разработка и производство селекционных зерноуборочных комбайнов

**55**



# Необходимо усилить взаимодействие с наукой

## Существующая схема



## Эффективная схема







# Подготовка квалифицированных кадров

## Тенденции в сфере подготовки квалифицированных кадров



**Необходимо реализовывать как можно больше таких проектов, как оснащение ВУЗов и профессиональных образовательных организаций современными образцами сельхозтехники, обновление учебно-материальной базы. Сотрудничество в области прохождения производственной практики и т.д.**



## Взаимодействие с АО «Росагролизинг»

Задолженность перед заводами за поставленную технику по состоянию на 01.09.2016 г. :	<b>2 185,4 млн. руб.</b>
Работа по Постановлению 1432:	<b>менее 15% всего объема субсидии</b>
Единые условия для всех производителей:	<b>НЕТ</b>
Поддержка экспорта российской сельхозтехники:	<b>НЕТ</b>
Приобретение техники иностранного (в т.ч. белорусского) производства:	<b>ДА</b>

### ПРЕДЛОЖЕНИЕ:

Переход от вливаний бюджетных средств в уставной капитал АО «Росагролизинг» к субсидированию ставок всех лизинговых операторов.



## СПИК – создание неравных условий

### БАЗОВЫЕ ПРИНЦИПЫ СПЕЦИНВЕСТ КОНТРАКТОВ:

1. ФИКСАЦИЯ (НЕ УХУДШЕНИЕ) ОБЯЗАТЕЛЬСТВ ПО НАЛОГАМ И ПРОЧИМ ПЛАТЕЖАМ
2. СУБСИДИИ И ПОДДЕРЖКА «СЕГОДНЯ», ИНВЕСТИЦИИ «ЗАВТРА»
3. РАЗМЕР СУБСИДИЙ > ТРЕБУЕМЫХ ИНВЕСТИЦИЙ (€10 млн. в год за 10 лет)

Подписанных СПИК – **1**  
(зернокомбайны)

Поданных заявок на  
СПИК – **3**  
(тракторы, зернокомбайны)

Подготовка заявок на  
СПИК – **минимум 1**  
(тракторы, опрыскиватели)

**!!! АНАЛОГИ ПРОИЗВОДЯТСЯ НА ТЕРРИТОРИИ РОССИЙСКОЙ ФЕДЕРАЦИИ !!!**

### Нарушение поручения Председателя Правительства Российской Федерации:

*«Минпромторгу России при подписании СПИК в области сельскохозяйственного машиностроения исходить из необходимости оказания государственной поддержки проектам, направленным на создание импортозамещающих производств сельскохозяйственной техники, аналоги которой не производятся на территории РФ...»*

Протокол №1 от 20.01.2016 г. (раздел III пункт 5)



# Российский АПК обладает огромным потенциалом

## Производство сельхозпродукции в Российской Федерации

СЕЛЬХОЗПРОДУКЦИЯ, трлн. руб.

ЗЕРНО, млн. т.

+111%

+157%



11.6

296

2015

2016  
(оценка)

2020\*  
(потенциал)

2015

2016  
(оценка)

2020\*  
(потенциал)

## Производство сельхозтехники в Российской Федерации, млрд. руб.

+170%

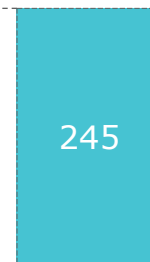

245

2015

2016 (оценка)

2020\* (прогноз)